

1.1 РАЗМОТКА КАБЕЛЯ С КРЫШИ КАБИНЫ ЛИФТА

Опустить необходимое количество отрезков кабеля в приямок с крыши кабины с учетом разводки кабеля по кабине лифта и по машинному помещению.



1.2 РАЗМОТКА КАБЕЛЯ ИЗ МАШИННОГО ПОМЕЩЕНИЯ

Опустить необходимое количество отрезков кабеля в приямок из машинного помещения с учетом разводки кабеля по кабине лифта и по машинному помещению.



Размотка кабеля производится с учетом перегиба кабеля. Перегиб петли кабеля должен быть в ту же сторону, что и перегиб при намотке и хранении на барабане, в бухте.

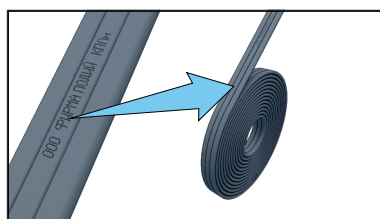

2 Закрепить подвесной кабель на стене при помощи специальных зажимов в верхней части шахты.



3 Закрепить подвесной кабель на стене при помощи специальных зажимов в середине шахты.



КРЕПЛЕНИЕ ПЛОСКОГО КАБЕЛЯ В ШАХТЕ С ПОМОЩЬЮ ПЛАСТИНЫ.

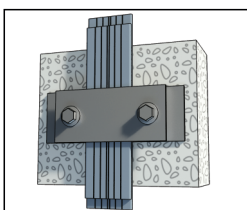

КРЕПЛЕНИЕ ПЛОСКОГО КАБЕЛЯ В ШАХТЕ С ПОМОЩЬЮ ЗПК.

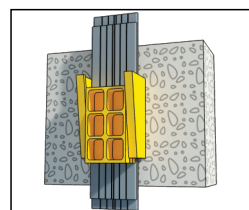

КРЕПЛЕНИЕ ПОДВЕСНОГО КАБЕЛЯ СТРОГО МАРКИРОВКОЙ К СТЕНЕ.

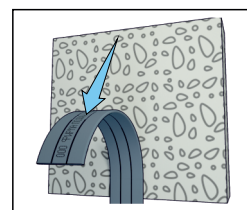

НЕЛЬЗЯ!

- Перекручивать и переворачивать кабель.
- Производить рывки кабеля, прикладывать усилия натяжения кабеля, подвешивать груз к кабелю.

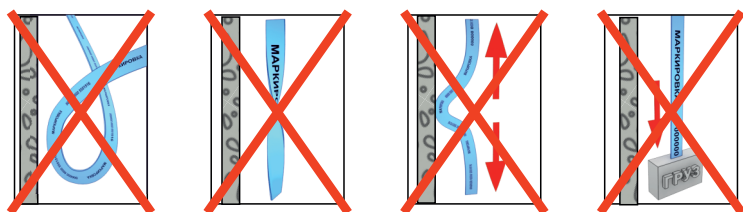

4 Установить кабину в зоне первого этажа. Закрепить ветви кабеля к кабине на имеющийся уголок на раме пола кабины или через зажим ЗПК.

Произвести разводку кабелей по кабине с креплением их при необходимости к элементам каркаса кабины. Отрегулировать положение ветвей подвешенного кабеля.

Вариант крепления через ЗПК

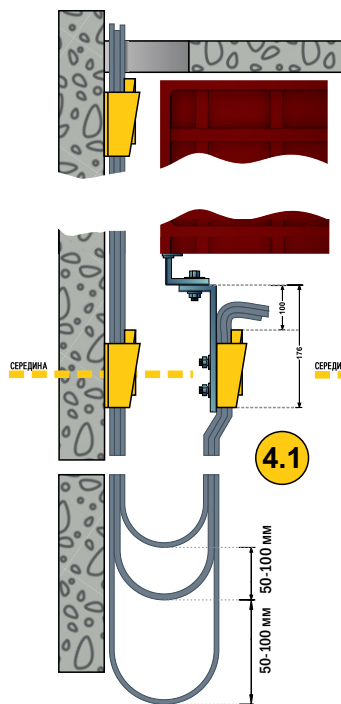

Вариант крепления через пластину

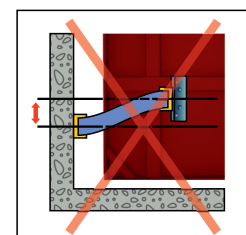
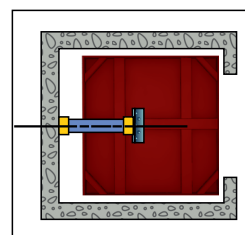
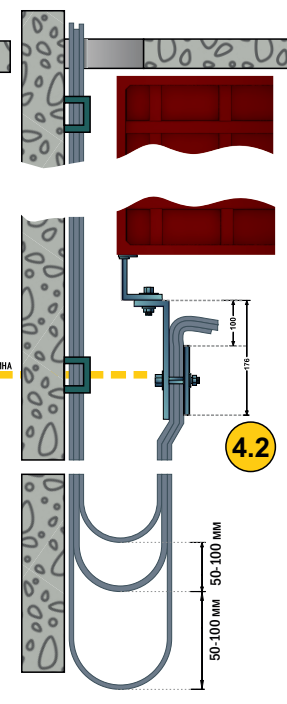

ВИДЕОИНСТРУКЦИЯ

Посмотрите Нашу видео-инструкцию «Установка подвешенного кабеля в лифте»



Сосканируйте QR-код с помощью камеры телефона.



НЕПРАВИЛЬНЫЙ МОНТАЖ КАБЕЛЕЙ ИСКЛЮЧАЕТ БЕЗОПАСНОСТЬ И НАДЕЖНОСТЬ ЭКСПЛУАТАЦИИ.

